

Z 2016

Технические характеристики

По вопросам продаж и поддержки обращайтесь:

Алматы (7273)495-231	Калининград (4012)72-03-81	Омск (3812)21-46-40	Сыктывкар (8212)25-95-17
Ангарск (3955)60-70-56	Калуга (4842)92-23-67	Орел (4862)44-53-42	Тамбов (4752)50-40-97
Архангельск (8182)63-90-72	Кемерово (3842)65-04-62	Оренбург (3532)37-68-04	Тверь (4822)63-31-35
Астрахань (8512)99-46-04	Киров (8332)68-02-04	Пенза (8412)22-31-16	Тольятти (8482)63-91-07
Барнаул (3852)73-04-60	Коломна (4966)23-41-49	Петрозаводск (8142)55-98-37	Томск (3822)98-41-53
Белгород (4722)40-23-64	Кострома (4942)77-07-48	Псков (8112)59-10-37	Тула (4872)33-79-87
Благовещенск (4162)22-76-07	Краснодар (861)203-40-90	Пермь (342)205-81-47	Тюмень (3452)66-21-18
Брянск (4832)59-03-52	Красноярск (391)204-63-61	Ростов-на-Дону (863)308-18-15	Ульяновск (8422)24-23-59
Владивосток (423)249-28-31	Курск (4712)77-13-04	Рязань (4912)46-61-64	Улан-Удэ (3012)59-97-51
Владикавказ (8672)28-90-48	Курган (3522)50-90-47	Самара (846)206-03-16	Уфа (347)229-48-12
Владимир (4922)49-43-18	Липецк (4742)52-20-81	Саранск (8342)22-96-24	Хабаровск (4212)92-98-04
Волгоград (844)278-03-48	Магнитогорск (3519)55-03-13	Санкт-Петербург (812)309-46-40	Чебоксары (8352)28-53-07
Вологда (8172)26-41-59	Москва (495)268-04-70	Саратов (845)249-38-78	Челябинск (351)202-03-61
Воронеж (473)204-51-73	Мурманск (8152)59-64-93	Севастополь (8692)22-31-93	Череповец (8202)49-02-64
Екатеринбург (343)384-55-89	Набережные Челны (8552)20-53-41	Симферополь (3652)67-13-56	Чита (3022)38-34-83
Иваново (4932)77-34-06	Нижний Новгород (831)429-08-12	Смоленск (4812)29-41-54	Якутск (4112)23-90-97
Ижевск (3412)26-03-58	Новокузнецк (3843)20-46-81	Сочи (862)225-72-31	Ярославль (4852)69-52-93
Иркутск (395)279-98-46	Ноябрьск (3496)41-32-12	Ставрополь (8652)20-65-13	
Казань (843)206-01-48	Новосибирск (383)227-86-73	Сургут (3462)77-98-35	
Россия +7(495)268-04-70	Киргизия +996(312)-96-26-47	Казахстан +7(7172)727-132	



Арочный металлодетектор БЛОКПОСТ РС Z 800 | 1600 | 2400 СБ/Р



Повышенная помехоустойчивость



Световая индикация



Звуковая индикация



Параллельное использование



Сухие контакты



Пылевлагозащищенное покрытие



Расширенный проход

Модель БЛОКПОСТ РС Z 800 | 1600 | 2400 также представлена в сборно-разборном виде. Металлодетектор собирается и разбирается на 7 частей за 2 минуты. На этом металлодетекторе имеется возможность выбора между 8, 16 и 24 зонным режимом работы. Модель БЛОКПОСТ Z 800 | 1600 | 2400 изготовлена из сверхпрочного, водонепроницаемого и защищающего электрические схемы ПВХ-материала, что позволяет использовать ее как внутри помещений, так и на открытом воздухе. Степень пылевлагозащищенности – IP-55. Он очень прост в использовании и в настройке. Наличие жидкокристаллического дисплея с

сенсорным управлением, расположенного с торцевой части металлодетектора, а также три способа подключения к сети (справа, слева, сверху) являются основными преимуществами модели БЛОКПОСТ РС Z 800|1600|2400. Наличие светодиодных индикаторов, располагающихся по боковым антенным панелям, позволяет очень быстро оценить местоположение запрещенных металлических предметов на теле человека. Для подсчета количества проходящих людей (на вход и на выход) через металлодетектор используется уникальная технология передачи инфракрасного сигнала за счет использования инновационных приемо-передающих ИК-датчиков.

Доступный интерфейс блока управления, высокая степень безопасности, универсальная применимость, высокая чувствительность, широкий диапазон детектирования, нечувствительность к помехам, возможность эксплуатации в течение 24 часов в интеллектуальном режиме с выдачей одновременно звуковых и световых сигналов тревоги, высокое качество, эффективность и отличные технические характеристики – все эти параметры находятся на самом современном мировом уровне. Металлодетекторы БЛОКПОСТ РС Z 800|1600|2400 безвредны для человеческого организма. Используется магнитное поле низкой интенсивности, безопасное для людей с кардиостимуляторами, слуховыми аппаратами, беременных женщин.

Предназначение

Сборно-разборная модель БЛОКПОСТ РС Z 800|1600|2400 предназначена для использования при проведении культурно-массовых мероприятий, выездных праздников и на временных объектах.

Габариты металлодетектора

Наименование	Значение
Внешние габариты	2240x850x570 мм
Габариты прохода	2000x700x500 мм
Вес нетто	43 кг
Вес брутто	53 кг

Металлодетекторы БЛОКПОСТ РС Z 800|1600|2400 упаковываются в коробку.

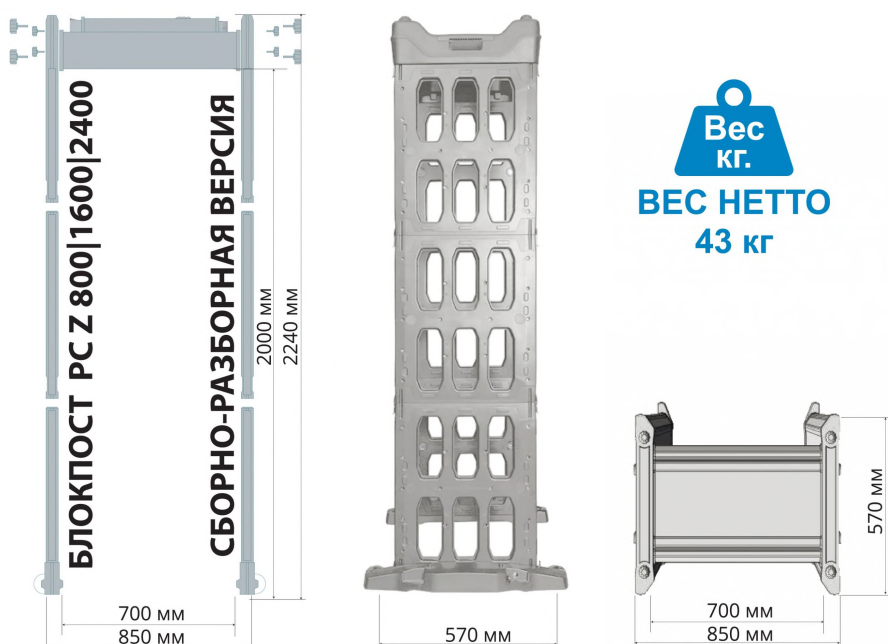

Интеграция в систему контроля



Благодаря наличию выхода для управления исполнительными устройствами (сухие контакты) металлодетекторы БЛОКПОСТ РС Z 800|1600|2400 интегрируются в систему контроля доступа. Металлодетекторы можно устанавливать в связке со шлюзовыми кабинами, тамбур-шлюзами, турникетами, триподами, автоматическими дверями.

Во время прохода человека через металлодетектор с запрещенным к проносу предметом срабатывает световая и звуковая индикация. Информация передается через проводное соединение на турникет (шлюзовую кабину, автоматическую дверь и т.д.), который блокирует дальнейшее движение человека. Если запрещенных к проносу предметов нет, турникет разрешит доступ.

Рекомендованная схема расстановки

Многозонный металлодетектор имеет возможность точно определить местонахождение одного или нескольких металлических предметов на теле человека. Благодаря этому уменьшается время досмотра и повышается его точность и эффективность.

Схема №1



Схема №2



Вес товара: 53 кг

Габариты транспортной упаковки (ДхШхВ): 990 x 710 x 570

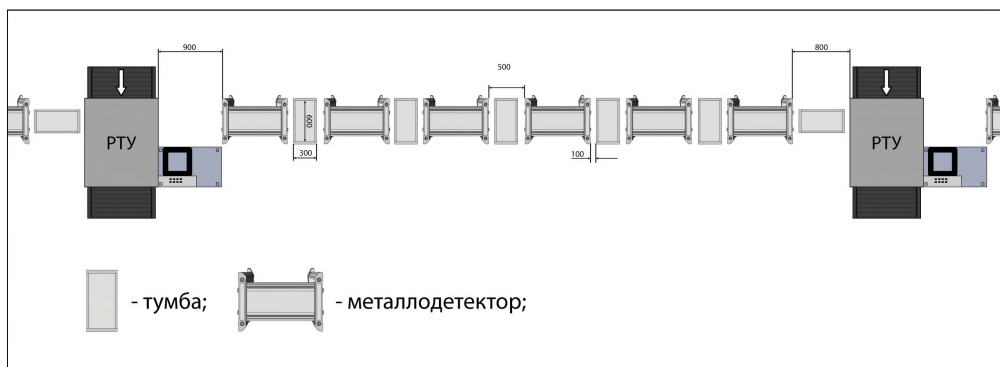
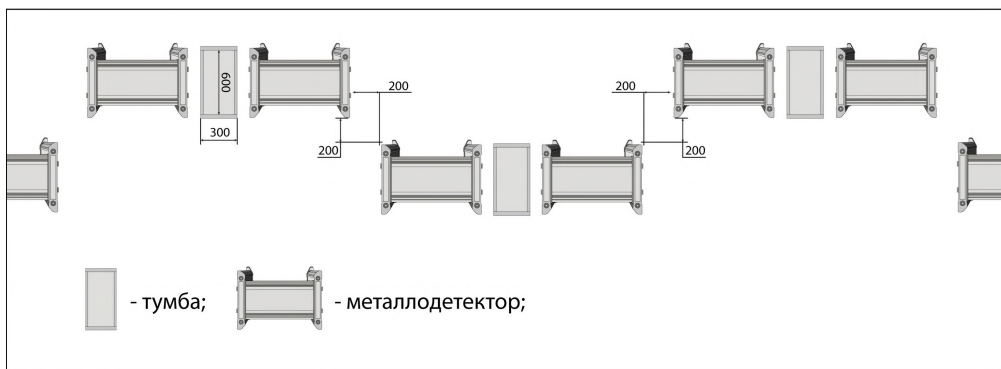
Габариты прохода (мм) ДхШхВ 2000x700x500

Внешние габариты (мм) 2240x850x570

Вес нетто (кг) 43

Вес брутто (кг) 53

Количество независимых зон обнаружения 8, 16, 24

Габариты упаковки 990x710x570

Кол-во уровней регулировки общей чувствительности 255

Независимая регулировка чувствительности каждой зоны да

Селективность Магнитные и немагнитные металлы

Степень локализации объекта Точная

Энергонезависимая память для сохранения установок да

Тестовый режим самодиагностики да

Ширина прохода, мм 700

Пылевлагозащищенное покрытие корпуса ... да

Пылевлагозащищенное исполнение IP 55

Счетчик проходов да

Счетчик срабатывания сигнала тревоги да

Световое оповещение сигнала тревоги да

Наличие светодиодов в антенных панелях ... да

Звуковое оповещение сигнала тревоги да

Количество тонов сигнала тревоги 10

Выход тревоги для управления сторонним..... да

оборудованием (сухие контакты)	
Количество паролей для изменения настроек	1
Восьмизначный пароль	да
Пропускная способность, чел/мин	60
Количество режимов срабатывания ИК-датчиков	3
Автономная работа	да, опция
Количество металлодетекторов при параллельном использовании (кол-во рабочих частот)	50
Повышенная помехозащищенность (минимальное расстояние между моделями, см)	50 см
LCD – дисплей	Да
Диапазон рабочих температур	-20С - +85С
Мощность (Вт)	≤ 15 Вт
Напряжение (В)	110-240 В/ 50 Гц
Средний срок службы	10 лет
Гарантия	1 год

Термодатчик с диспенсером

Термодатчик БЛОКПОСТ ТДК-01 – автоматическое сенсорное устройство для измерения температуры тела и дезинфекции рук. Многофункциональность, высокая скорость работы и простота в использовании делают устройство незаменимым для обеспечения безопасности в условиях пандемии.

Чтобы измерить температуру, необходимо поднести лоб или запястье к ИК-датчику. На экране выводится температура, а голосовое оповещение озвучивает результат измерения. При размещении рук под дозатором из встроенного диспенсера автоматически вытекает средство для дезинфекции.

В комплект с устройством включен кронштейн на крепежных винтах. Высота кронштейна регулируется для удобного использования для взрослых и детей. Конструкция термодатчика БЛОКПОСТ ТДК-01 мобильна и многофункциональна, подходит для использования в помещении и на открытом воздухе.

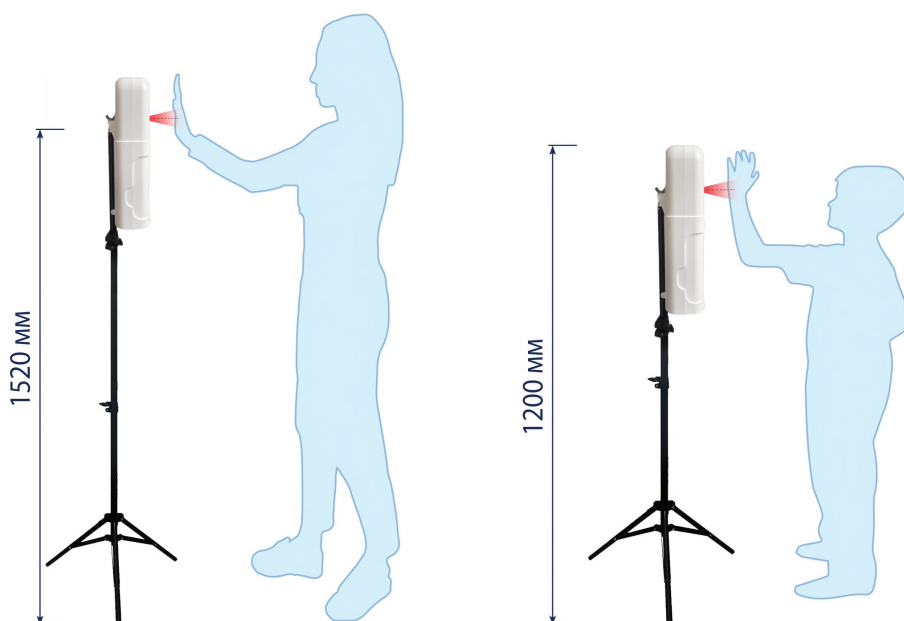

Кофр

Кофр для металлодетекторов торговой марки БЛОКПОСТ, изготовлен из трехслойного материала. Надежный корпус состоит из влагостойкой фанеры и пластика. Внутренняя отделка – из прорезиненного слоя и ложа из вспененного полиэтилена. Защитный кейс оснащен металлическими усиленными колесами с резиновыми ободами и тормозным механизмом, которые выдерживают большой вес и способствуют бесшумному передвижению при транспортировке. Во время хранения возможна установка до 4-х кейсов друг на друга, при этом колеса верхнего кофра в заблокированном состоянии ставятся в специальные выемки на крышке нижнего.



Чёрный



Венге



Орех

Возможно исполнение любого цветового решения
в соответствии со стандартами RAL.





Тумбы досмотровые для металлодетекторов

Тумбы предназначены для выкладки из карманов посторонних предметов при проходе через металлодетектор. Под заказ мы можем изготовить тумбы по Вашим размерам.

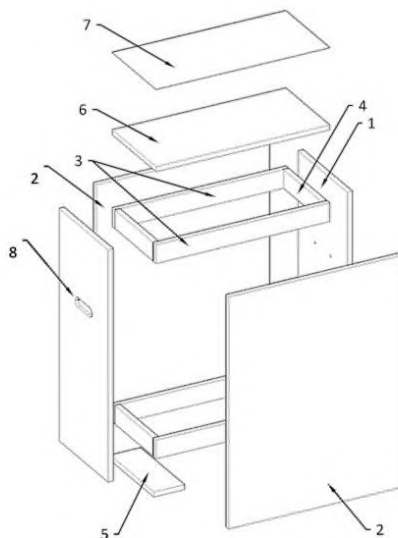
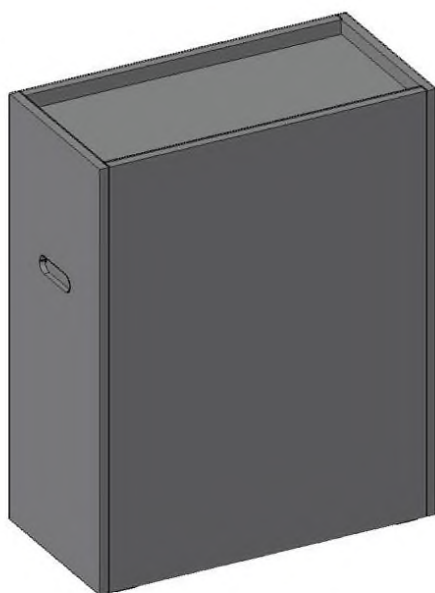

- 1. Лицевая панель
- 2. Боковая панель
- 3. Планка
- 4. Планка
- 5. Планка
- 6. Столешница
- 7. Пластик
- 8. Ручка врезная

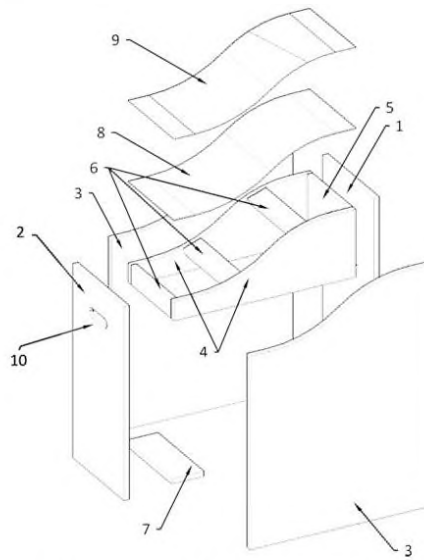
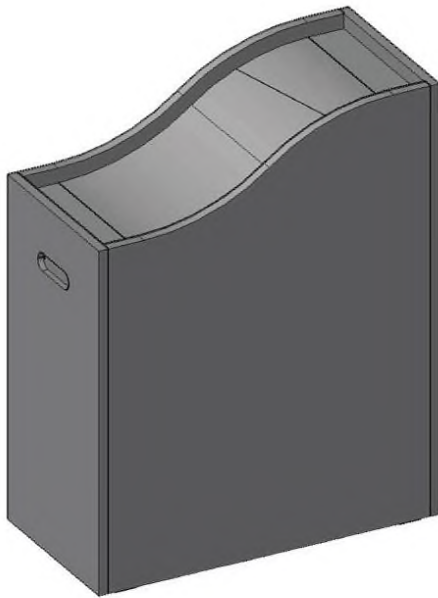
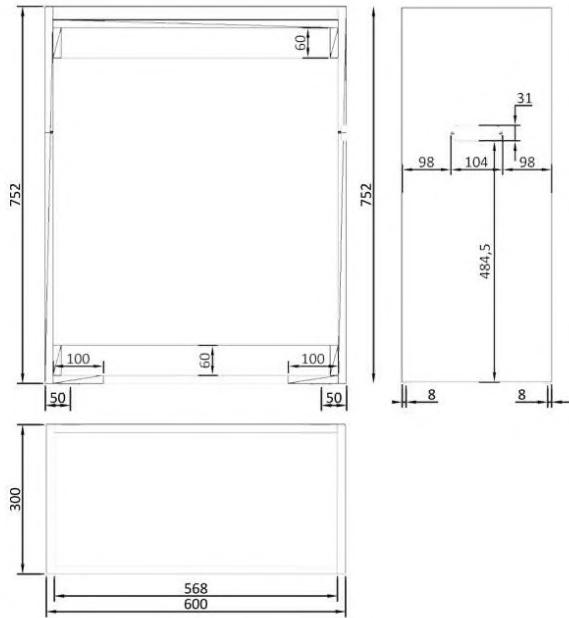

1. Лицевая панель 2. Лицевая панель 3. Боковая панель 4. Основа горки 5. Планка 6. Планка 7. Планка 8. Фанера 9. Пластик 10. Ручка врезная

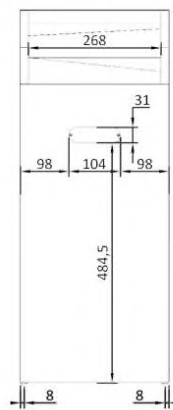
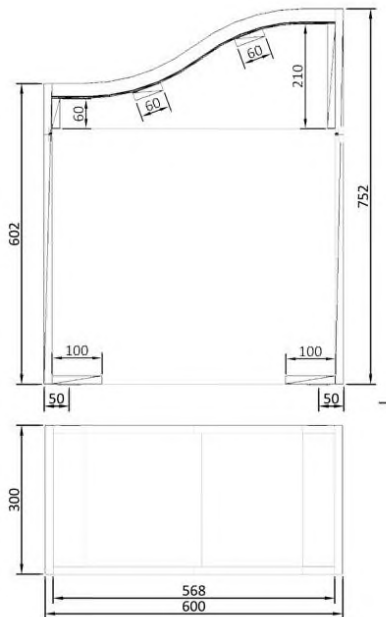

Удлиненный кабель

При сложном доступном подключении к питанию, предлагаем Вам использование удлиненного кабеля.



Видеорегистратор

Специально для Вас мы можем установить видеорегистратор для идентификации лиц, проходящих через металлодетектор. Мы подбираем видеорегистратор исходя из Ваших запросов.



Возможность автономной работы







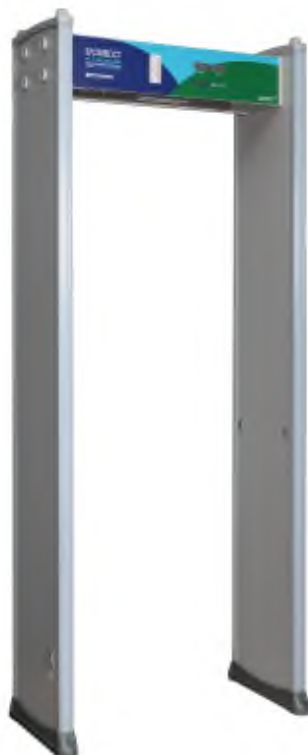

Автономная работа металлодетектора осуществляется с помощью литий-ионной аккумуляторной батареи с номинальной нагрузкой тока в 5,2А и напряжением 18V. Она подключается к металлодетектору и позволяет ему работать без подключения к электросети. Время непрерывной работы металлодетектора от аккумуляторной батареи без подзарядки

не менее 4 часов. АКБ позволяет обеспечить бесперебойное питание металлодетектора в случае внезапного отключения электроэнергии





Арочный металлодетектор РС Z 600 | 1200 | 1800

-  Переключение количества зон
-  Повышенная помехоустойчивость
-  Световая индикация
-  Звуковая индикация
-  Параллельное использование
-  Сухие контакты
-  Пылевлагозащищенное покрытие
-  Расширенный проход

Представляем новинку в линейке металлодетекторов: модель БЛОКПОСТ РС Z 600 | 1200 | 1800. На этом металлодетекторе имеется возможность выбора между 6, 12 и 18 зонным режимом работы. Он очень прост в использовании и в настройке. Наличие двух экранов детектирования позволяет работать с оборудованием из любой точки досмотровой зоны, непрерывно, не мешая процессу контроля потока людей. Наличие «сухих контактов», а также три способа подключения к сети (справа, слева, сверху) являются основными

преимуществами модели БЛОКПОСТ РС Z 600|1200|1800. Наличие светодиодных индикаторов, располагающихся по боковым антенным панелям, позволяет очень быстро оценить местоположение запрещенных металлических предметов на теле человека. Для подсчета количества проходящих людей (на вход и на выход) через металлодетектор используется уникальная технология передачи инфракрасного сигнала за счет использования инновационных приемо-передающих ИК-датчиков.

Доступный интерфейс блока управления, высокая степень безопасности, универсальная применимость, высокая чувствительность, широкий диапазон детектирования, нечувствительность к помехам, возможность эксплуатации в течение 24 часов в интеллектуальном режиме с выдачей одновременно звуковых и световых сигналов тревоги, высокое качество, эффективность и отличные технические характеристики – все эти параметры находятся на самом современном мировом уровне. Металлодетекторы БЛОКПОСТ РС Z 600|1200|1800 безвредны для человеческого организма. Используется магнитное поле низкой интенсивности, безопасное для людей с кардиостимуляторами, слуховыми аппаратами, беременных женщин. БЛОКПОСТ РС Z 600|1200|1800 предназначен для использования в учебных учреждениях, гипермаркетах, кинотеатрах, метро, административных зданиях, вокзалах и в других местах, требующих обеспечения безопасности людей.

Габариты металлодетектора

Наименование	Значение
Внешние габариты	2200x830x580 мм
Габариты прохода	2000x700x500 мм
Вес нетто	60 кг
Вес брутто	67 кг

Металлодетекторы БЛОКПОСТ РС Z 600|1200|1800 упаковываются в 2 коробки: блок управления и антенные панели. Транспортная упаковка защищает оборудование от повреждений, которые могут появиться в процессе доставки товара клиенту. Обеспечивает сохранность внешнего вида оборудования в процессе погрузочно-разгрузочных работ, транспортирования, складирования, а также крепления к транспортным средств.



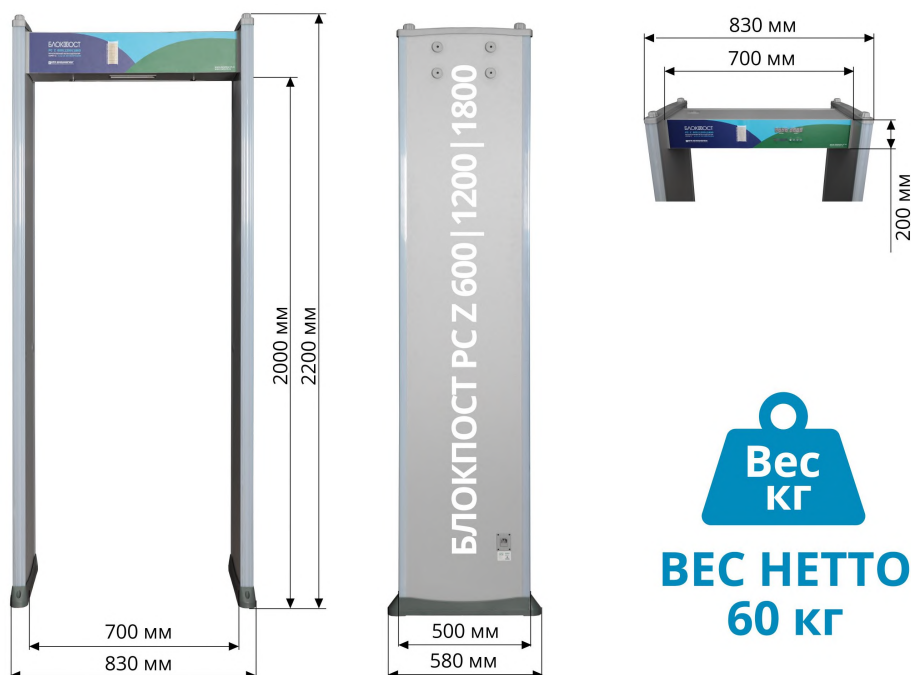

Интеграция в систему контроля доступа



Благодаря наличию выхода для управления исполнительными устройствами (сухие контакты) металлодетекторы БЛОКПОСТ PC Z 600 | 1200 | 1800 можно интегрировать в систему контроля доступа. Металлодетекторы можно устанавливать в связке со шлюзовыми кабинками, тамбур-шлюзами, турникетами, триподами, автоматическими дверями.

Во время прохода человека через металлодетектор с запрещенным к проносу предметом срабатывает световая и звуковая индикация, информация передается через проводное соединение на турникет (шлюзовую кабину, автоматическую дверь и т.д.), который блокирует дальнейшее движение человека. Если запрещенных к проносу предметов нет, то турникет разрешит доступ.

Параллельная эксплуатация

Металлодетектор БЛОКПОСТ PC Z 600 | 1200 | 1800 обладает возможностью использования до 8 единиц при параллельной эксплуатации на расстоянии от 50 см друг от друга. Данное

оборудование имеет 4 рабочие частоты, благодаря чему снижаются взаимные помехи смежных металлодетекторов и обеспечивается возможность параллельной эксплуатации. Рекомендуется устанавливать разные значения рабочих частот для металлодетекторов стоящих рядом друг с другом.

Расстояние параллельно эксплуатируемых металлодетекторов зависит от уровня чувствительности и комбинации частот. Минимальное расстояние, приемлемое для эксплуатации, определяется исходя из условий на месте установки.

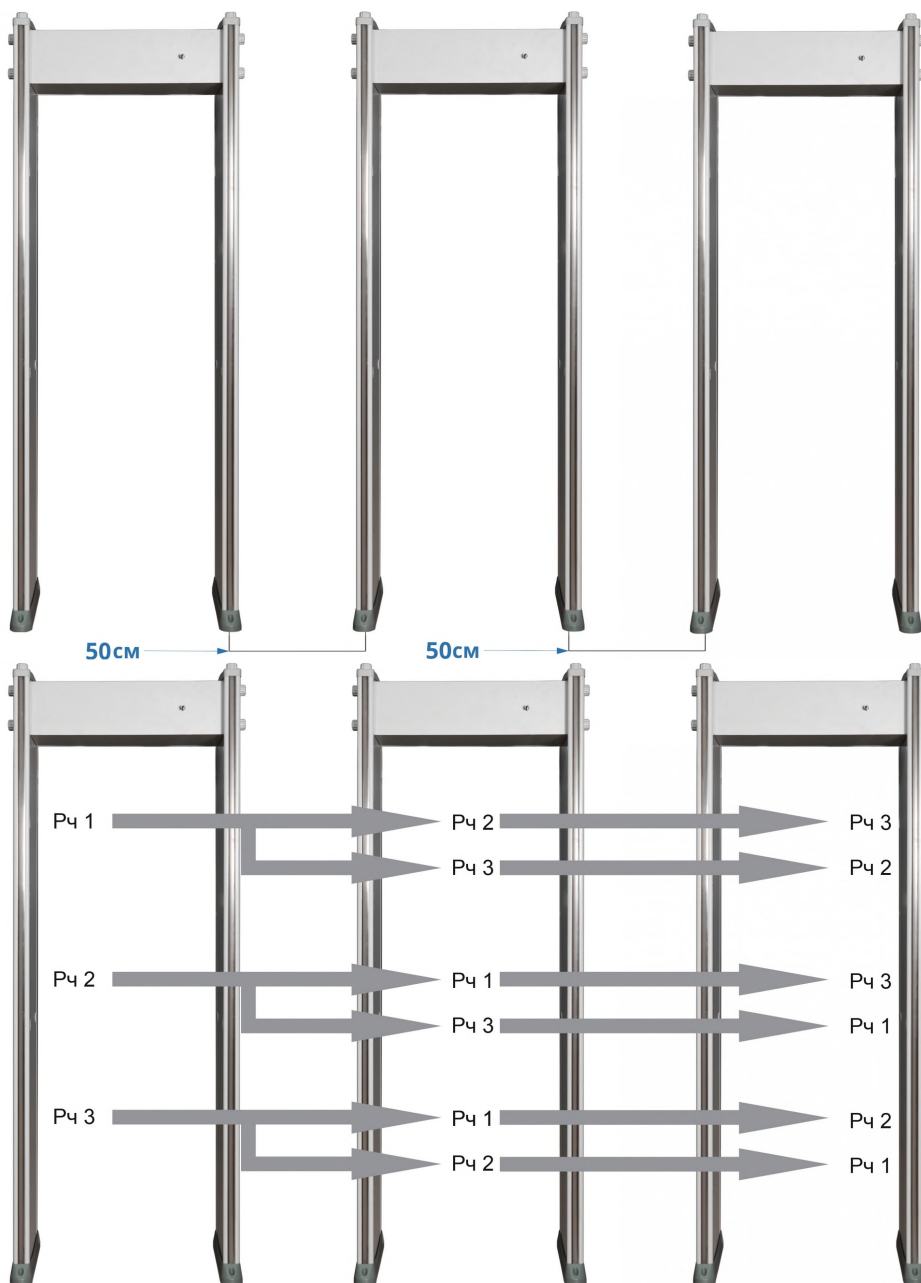

Принцип действия

Функционирование металлодетекторов основано на использовании радиоволн. Одна из стенок (антенн) устройства посылает сигнал по направлению к другой стенке, которая этот сигнал принимает и затем возвращает обратно. Как известно, радиоволны через металлические предметы не проходят.

При встрече с таким предметом, расположенным на теле человека, проходящего сквозь арочный металлоискатель, одна из радиоволн отражается от него и возвращается обратно быстрее, чем остальные волны. Прибор фиксирует время отражения сигнала и при изменении временного промежутка срабатывает сигнальное устройство.

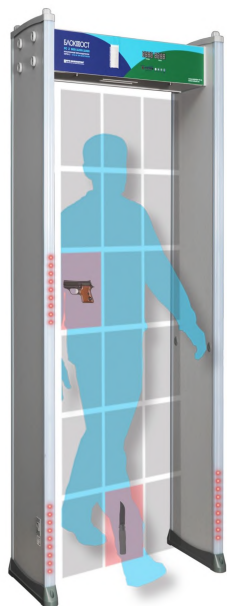

Травматическое, газовое, пневматическое оружие



Холодное оружие



Травмоопасные металлические предметы



Взрывчатые вещества в металлической оболочке



Боеприпасы и снаряды



Огнестрельное оружие

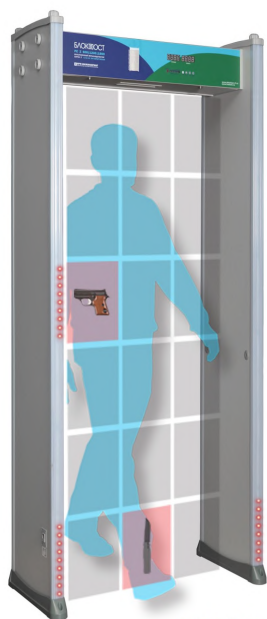

6/12/18 зон детектирования

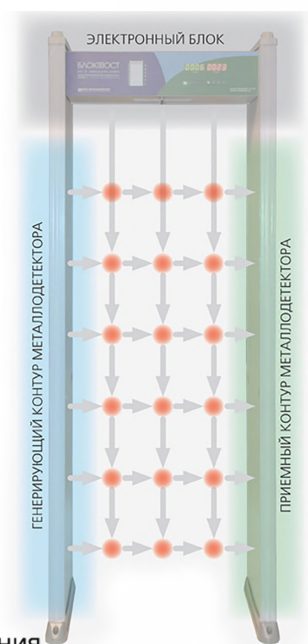

Рекомендованная схема расстановки

Многозонный металлодетектор имеет возможность точно определить местонахождение одного или нескольких металлических предметов на теле человека. Благодаря этому уменьшается время досмотра и повышается его точность и эффективность.

Схема №1



Схема №2



Вес товара: 67

Габариты транспортной упаковки (ДхШхВ): 2290 x 630 x

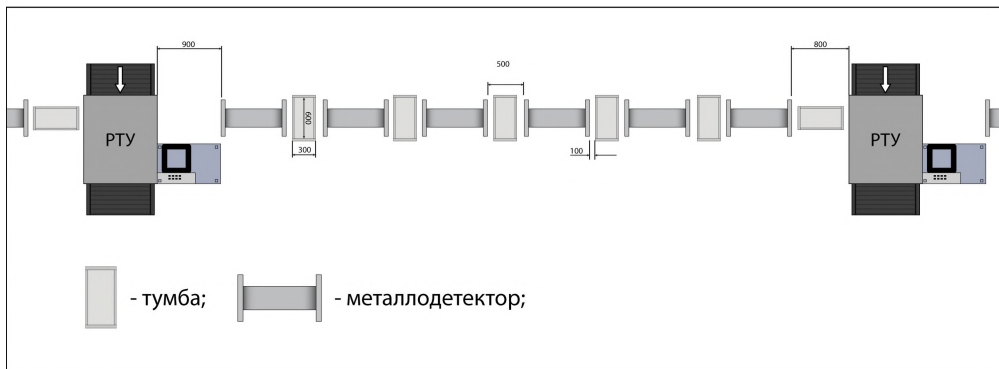
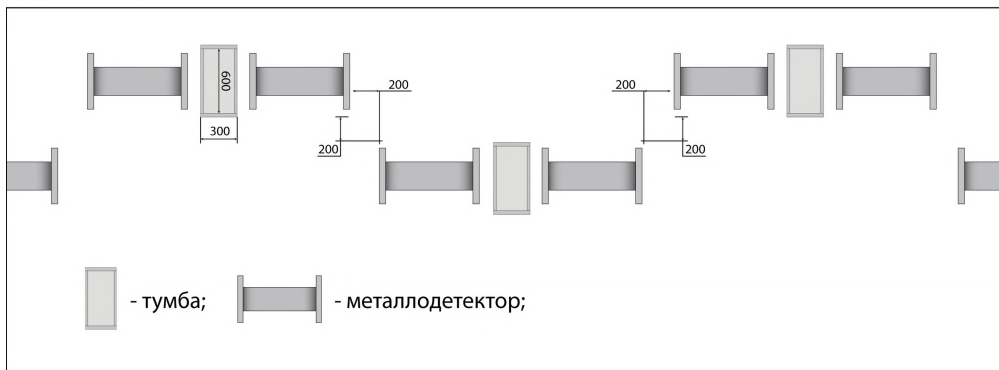
кг

180

Габариты прохода (мм) ДхШхВ 2000x700x500

Внешние габариты (мм) 2200x830x580

Вес нетто (кг) 60

Вес брутто (кг) 67

Количество независимых зон обнаружения 6, 12, 18

Кол-во уровней регулировки общей чувствительности 200

Независимая регулировка чувствительности каждой зоны да

Селективность Черные цветные металлы

Степень локализации объекта Точная

Энергонезависимая память для сохранения установок да

Тестовый режим самодиагностики да

Ширина прохода, мм 700

Пылевлагозащищенное покрытие корпуса	да
Счетчик проходов	да
Счетчик срабатывания сигнала тревоги	да
Световое оповещение сигнала тревоги	да
Звуковое оповещение сигнала тревоги	да
Количество тонов сигнала тревоги	10
Выход тревоги для управления сторонним оборудованием (сухие контакты)	да
Количество паролей для изменения настроек	1
Пропускная способность, чел/мин	60
Количество режимов срабатывания ИК-датчиков	3
Автономная работа	да, опция
Количество металлодетекторов при параллельном использовании (кол-во рабочих частот)	50
Повышенная помехозащищенность (минимальное расстояние между моделями, см)	50 см
Диапазон рабочих температур	-20С - +85С
Мощность (Вт)	≤ 12 Вт
Напряжение (В)	85 - 264 В/47,5 - 60 Гц
Антенные панели, мм	2290x500x60
Блок управления, мм	700x290x160
Средний срок службы	10 лет
Гарантия	1 год

Термодатчик с диспенсером

Термодатчик БЛОКПОСТ ТДК-01 – автоматическое сенсорное устройство для измерения температуры тела и дезинфекции рук. Многофункциональность, высокая скорость работы и простота в использовании делают устройство незаменимым для обеспечения безопасности в условиях пандемии.

Чтобы измерить температуру, необходимо поднести лоб или запястье к ИК-датчику. На экране выводится температура, а голосовое оповещение озвучивает результат измерения. При размещении рук под дозатором из встроенного диспенсера автоматически вытекает средство для дезинфекции.

В комплект с устройством включен кронштейн на крепежных винтах. Высота кронштейна

регулируется для удобного использования для взрослых и детей. Конструкция термоматчика БЛОКПОСТ ТДК-01 мобильна и многофункциональна, подходит для использования в помещении и на открытом воздухе.

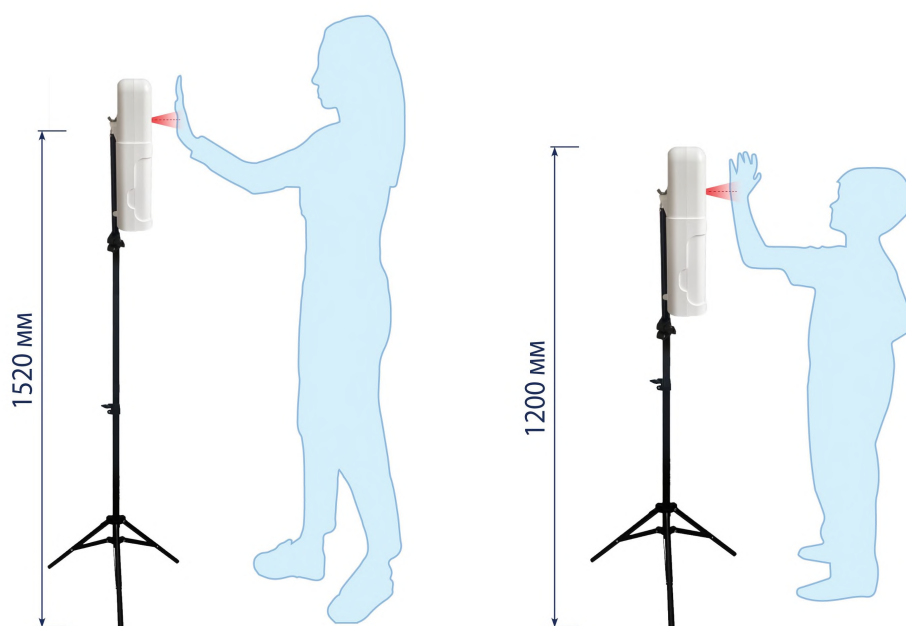

Кофр

Кофр для металлодетекторов торговой марки БЛОКПОСТ, изготовлен из трехслойного материала. Надежный корпус состоит из влагостойкой фанеры и пластика. Внутренняя отделка – из прорезиненного слоя и ложа из вспененного полиэтилена.

Защитный кейс оснащен металлическими усиленными колесами с резиновыми ободами и тормозным механизмом, которые выдерживают большой вес и способствуют бесшумному передвижению при транспортировке. Во время хранения возможна установка до 4-х кейсов друг на друга, при этом колеса верхнего кофра в заблокированном состоянии ставятся в специальные выемки на крышке нижнего.



Чёрный



Венге



Орех

Возможно исполнение любого цветового решения
в соответствии со стандартами RAL.





Тумбы досмотровые для металлодетекторов

Тумбы предназначены для выкладки из карманов посторонних предметов при проходе через металлодетектор. Под заказ мы можем изготовить тумбы по Вашим размерам.

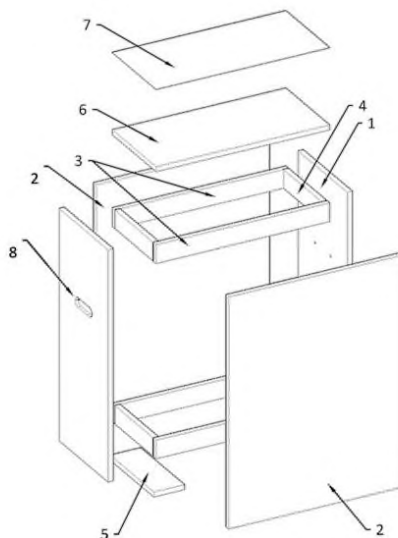
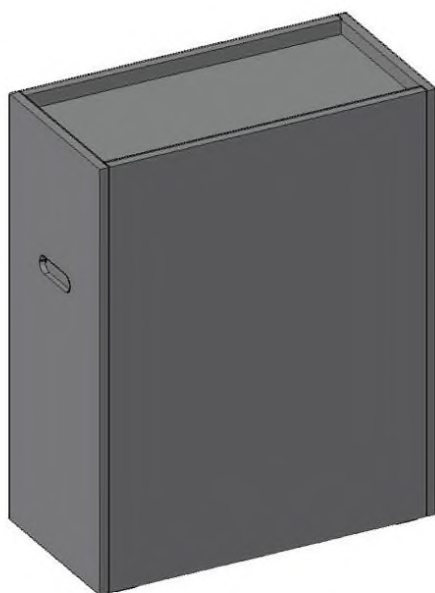

- 1. Лицевая панель
- 2. Боковая панель
- 3. Планка
- 4. Планка
- 5. Планка
- 6. Столешница
- 7. Пластик
- 8. Ручка врезная

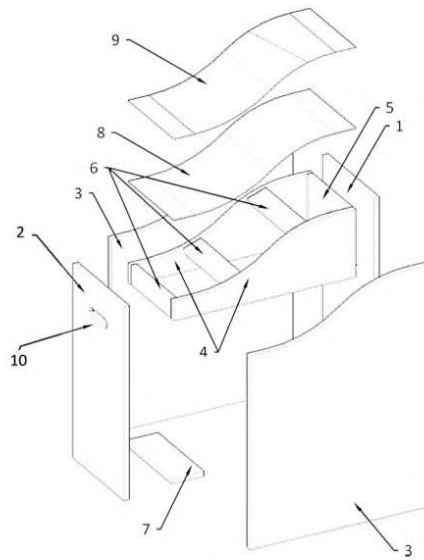
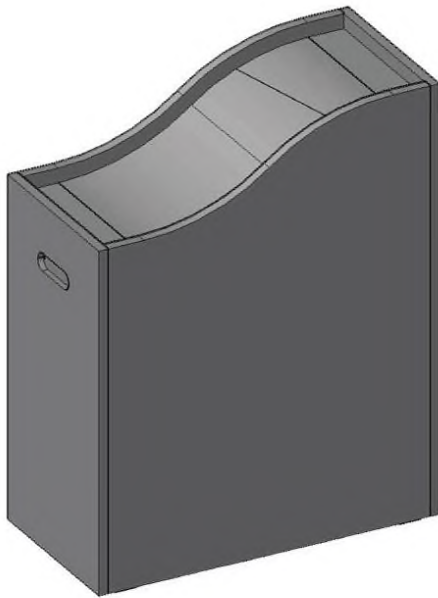
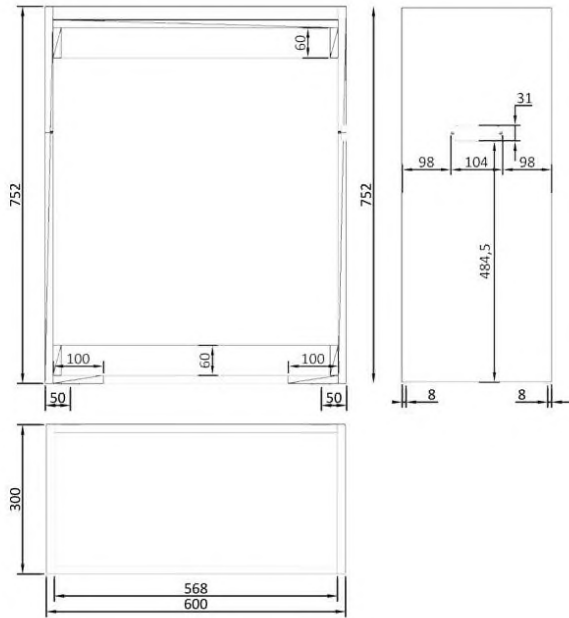

1. Лицевая панель 2. Лицевая панель 3. Боковая панель 4. Основа горки 5. Планка 6. Планка 7. Планка 8. Фанера 9. Пластик 10. Ручка врезная

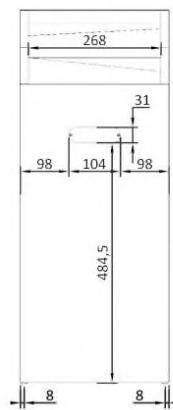
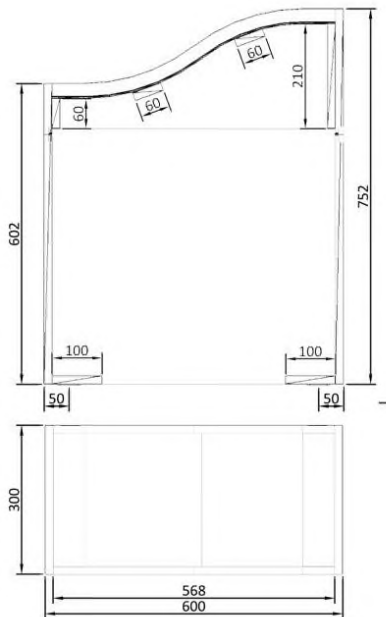

Удлиненный кабель

При сложном доступном подключении к питанию, предлагаем Вам использование удлиненного кабеля.



Видеорегистратор

Специально для Вас мы можем установить видеорегистратор для идентификации лиц, проходящих через металлодетектор. Мы подбираем видеорегистратор исходя из Ваших запросов.



Возможность автономной работы









Автономная работа металлодетектора осуществляется с помощью литий-ионной аккумуляторной батареи с номинальной нагрузкой тока в 5,2А и напряжением 18V. Она подключается к металлодетектору и позволяет ему работать без подключения к электросети. Время непрерывной работы металлодетектора от аккумуляторной батареи без подзарядки

не менее 4 часов. АКБ позволяет обеспечить бесперебойное питание металлодетектора в случае внезапного отключения электроэнергии





Арочный металлодетектор РС Z 600 | 1200 | 1800 [P] РАСШИРЕННЫЙ

-  Переключение количества зон
-  Повышенная помехоустойчивость
-  Световая индикация
-  Звуковая индикация
-  Параллельное использование
-  Сухие контакты
-  Пылевлагозащищенное покрытие
-  Расширенный проход

Расширенная версия модели БЛОКПОСТ предназначена в основном для лечебных учреждений и в местах, где необходима широкая зона прохода. На этом металлодетекторе имеется возможность выбора между 6, 12 и 18 зонным режимом работы. Он очень прост в использовании и в настройке. Наличие двух экранов детектирования позволяет работать с оборудованием из любой точки досмотровой зоны, непрерывно, не мешая процессу

контроля потока людей. Наличие «сухих контактов», а также три способа подключения к сети (справа, слева, сверху) являются основными преимуществами модели БЛОКПОСТ РС Z 600|1200|1800. Наличие светодиодных индикаторов, располагающихся по боковым антенным панелям, позволяет очень быстро оценить местоположение запрещенных металлических предметов на теле человека. Для подсчета количества проходящих людей (на вход и на выход) через металлодетектор используется уникальная технология передачи инфракрасного сигнала за счет использования инновационных приемо-передающих ИК-датчиков.

Доступный интерфейс блока управления, высокая степень безопасности, универсальная применимость, высокая чувствительность, широкий диапазон детектирования, нечувствительность к помехам, возможность эксплуатации в течение 24 часов в интеллектуальном режиме с выдачей одновременно звуковых и световых сигналов тревоги, высокое качество, эффективность и отличные технические характеристики – все эти параметры находятся на самом современном мировом уровне. Металлодетекторы БЛОКПОСТ РС Z 600|1200|1800 безвредны для человеческого организма. Используется магнитное поле низкой интенсивности, безопасное для людей с кардиостимуляторами, слуховыми аппаратами, беременных женщин.

Предназначение

Арочный металлодетектор РС Z 600|1200|1800 [P] РАСШИРЕННЫЙ предназначен для работы в государственных учреждениях, учебных учреждениях, медицинских учреждениях, производствах, бизнес-центрах и в других местах, требующих обеспечения безопасности.

Габариты металлодетектора

Металлодетекторы БЛОКПОСТ РС Z 600|1200|1800 упаковываются в 2 коробки: блок управления и антенные панели.

Наименование	Значение
Внешние габариты	2200x1130x580 мм
Габариты прохода	2000x1000x500 мм
Вес нетто	63 кг
Вес брутто	70 кг

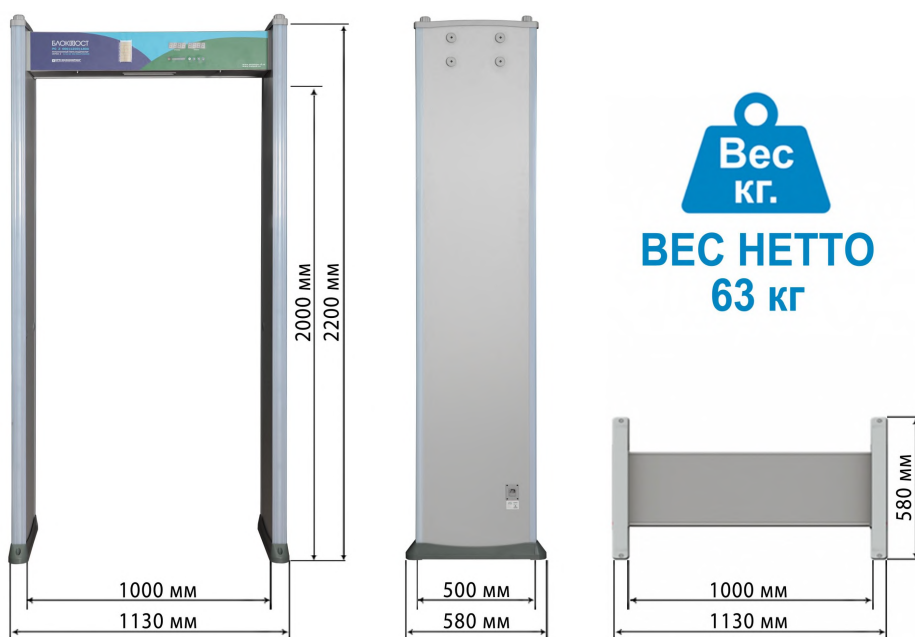

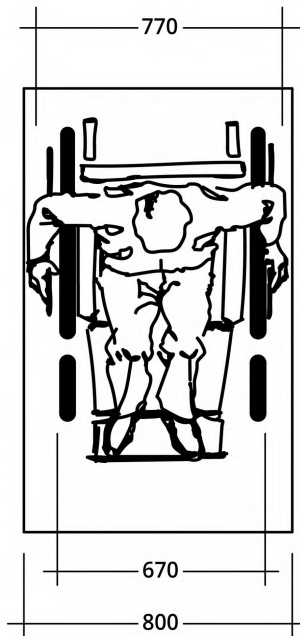
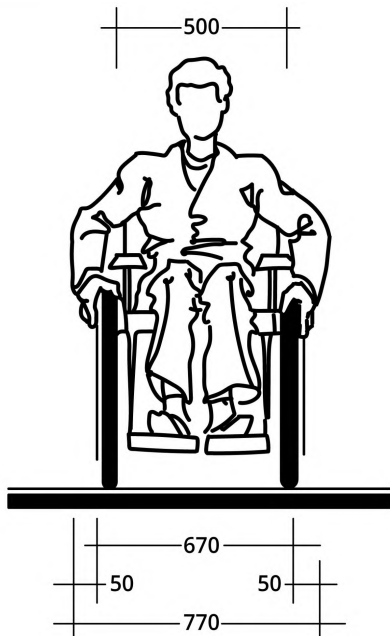

Транспортная упаковка защищает оборудование от повреждений, которые могут появиться в процессе доставки товара клиенту. Обеспечивает сохранность внешнего вида оборудования в процессе погрузочно-разгрузочных работ, транспортирования, складирования, а также крепления к транспортным средствам.



**Вес
кг.**

**ВЕС БРУТТО
70 кг**



Интеграция в систему контроля доступа



Благодаря наличию выхода для управления исполнительными устройствами (сухие контакты) металлодетекторы БЛОКПОСТ РС Z 600 | 1200 | 1800 можно интегрировать в систему контроля доступа. Металлодетекторы можно устанавливать в связке со шлюзовыми кабинами, тамбур-шлюзами, турникетами, триподами, автоматическими дверями.

Во время прохода человека через металлодетектор с запрещенным к проносу предметом срабатывает световая и звуковая индикация, информация передается через проводное соединение на турникет (шлюзовую кабину, автоматическую дверь и т.д.), который блокирует дальнейшее движение человека. Если запрещенных к проносу предметов нет, то турникет разрешит доступ.

Параллельная эксплуатация

Металлодетектор БЛОКПОСТ РС Z 600 | 1200 | 1800 обладает возможностью использования до 8 единиц при параллельной эксплуатации на расстоянии от 50 см друг от друга. Данное оборудование имеет 4 рабочие частоты, благодаря чему снижаются взаимные помехи смежных металлодетекторов и обеспечивается возможность параллельной эксплуатации.

Рекомендуется устанавливать разные значения рабочих частот для металлодетекторов стоящих рядом друг с другом.

Расстояние параллельно эксплуатируемых металлодетекторов зависит от уровня чувствительности и комбинации частот. Минимальное расстояние, приемлемое для эксплуатации, определяется исходя из условий на месте установки.

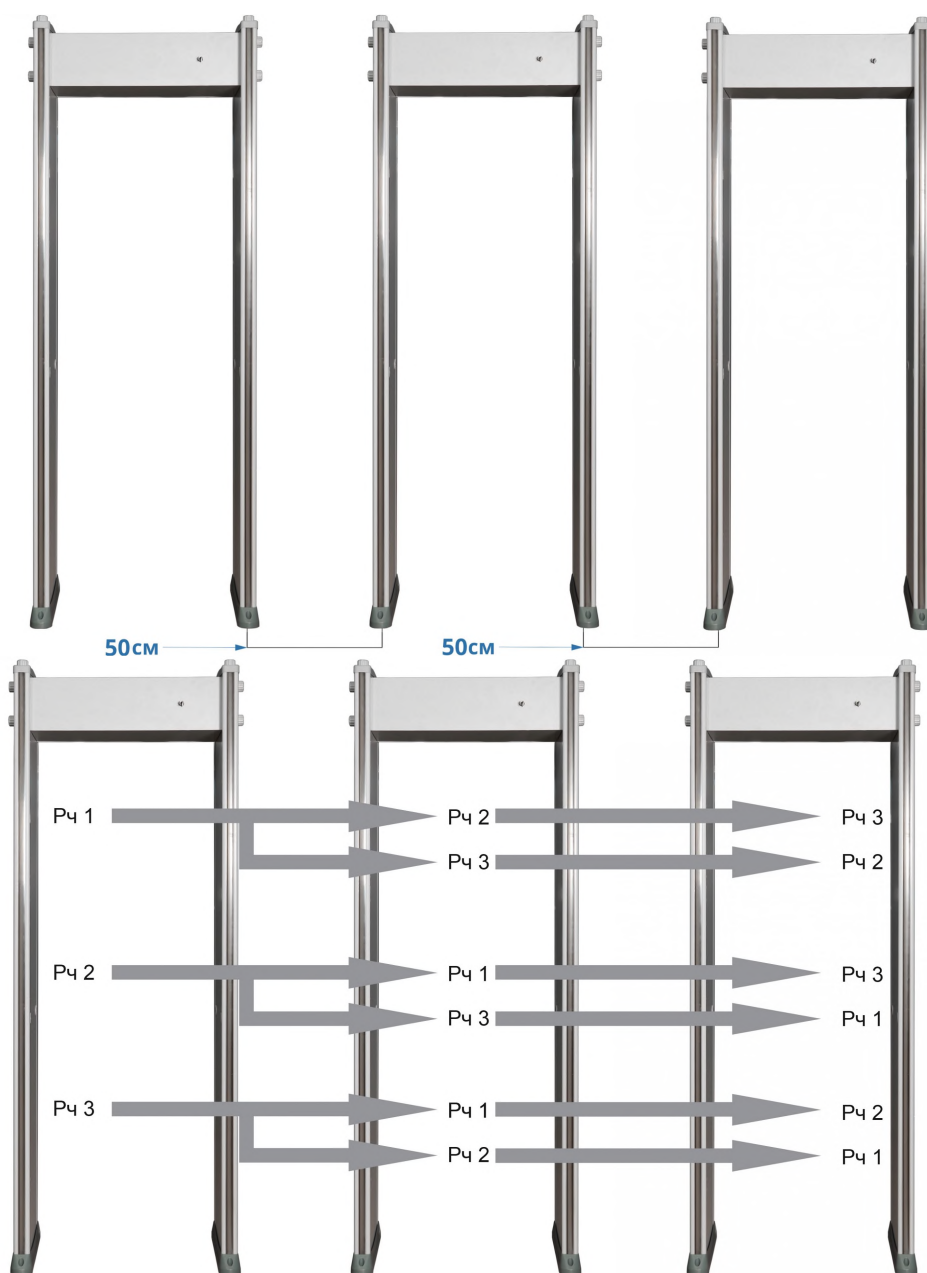

Принцип действия

Функционирование металлодетекторов основано на использовании радиоволн. Одна из стенок (антенн) устройства посылает сигнал по направлению к другой стенке, которая этот сигнал принимает и затем возвращает обратно. Как известно, радиоволны через металлические предметы не проходят.

При встрече с таким предметом, расположенным на теле человека, проходящего сквозь арочный металлоискатель, одна из радиоволн отражается от него и возвращается обратно быстрее, чем остальные волны. Прибор фиксирует время отражения сигнала и при

изменении временного промежутка срабатывает сигнальное устройство.



-  Травматическое, газовое, пневматическое оружие
-  Холодное оружие
-  Травмоопасные металлические предметы
-  Взрывчатые вещества в металлической оболочке
-  Боеприпасы и снаряды
-  Огнестрельное оружие

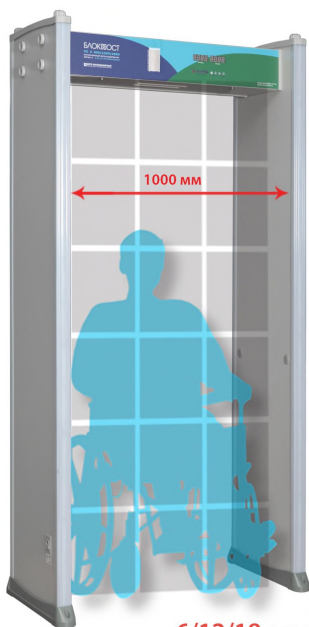

6/12/18 зон детектирования

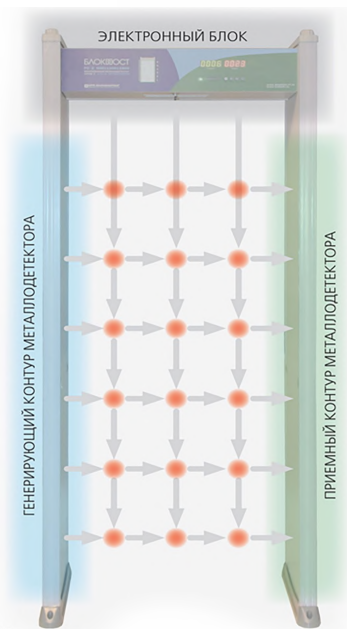

Рекомендованная схема расстановки

Многозонный металлодетектор имеет возможность точно определить местонахождение одного или нескольких металлических предметов на теле человека. Благодаря этому уменьшается время досмотра и повышается его точность и эффективность.

Схема №1



Схема №2



Вес товара: 70 кг

Габариты транспортной упаковки (ДхШхВ): 2290 x 630 x 180

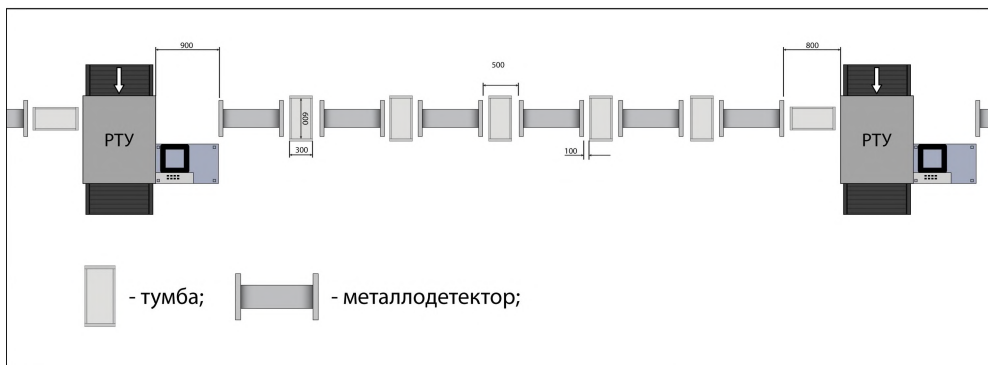
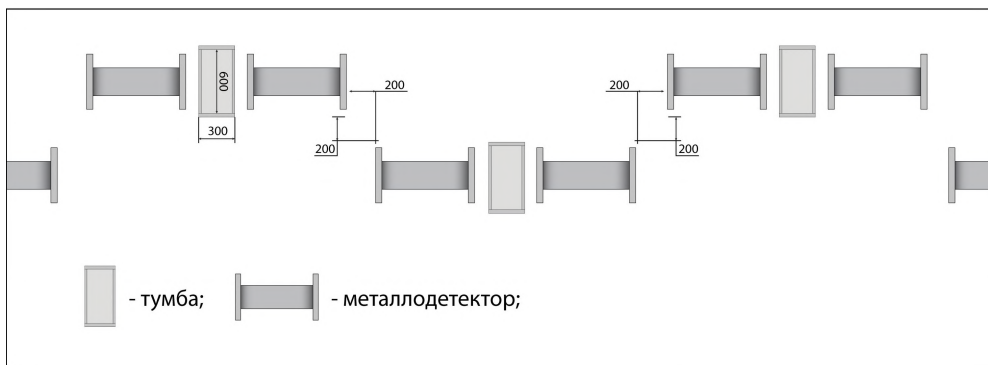
Габариты прохода (мм) ДхШхВ 2000x1000x500

Внешние габариты (мм) 2200x1130x580

Вес нетто (кг) 63

Вес брутто (кг) 70

Количество независимых зон обнаружения ... 6, 12, 18

Кол-во уровней регулировки общей чувствительности 200

Независимая регулировка чувствительности каждой зоны да

Селективность Черные цветные металлы

Степень локализации объекта Точная

Энергонезависимая память для сохранения установок да

Тестовый режим самодиагностики да

Ширина прохода, мм 1000

Пылевлагозащищенное покрытие корпуса да

Счетчик проходов да

Счетчик срабатывания сигнала тревоги да

Световое оповещение сигнала тревоги	да
Звуковое оповещение сигнала тревоги	да
Количество тонов сигнала тревоги	10
Выход тревоги для управления сторонним оборудованием (сухие контакты)	да
Количество паролей для изменения настроек	1
Пропускная способность, чел/мин	60
Количество режимов срабатывания ИК-датчиков	3
Автономная работа	да, опция
Количество металлодетекторов при параллельном использовании (кол-во рабочих частот)	50
Повышенная помехозащищенность (минимальное расстояние между моделями, см)	50 см
Диапазон рабочих температур	-20С - +85С
Мощность (Вт)	≤ 12 Вт
Напряжение (В)	85 - 264 В/47,5 - 60 Гц
Антенные панели, мм	2290x500x600
Блок управления, мм	1000x290x160
Средний срок службы	10 лет
Гарантия	1 год

Термодатчик с диспенсером

Термодатчик БЛОКПОСТ ТДК-01 – автоматическое сенсорное устройство для измерения температуры тела и дезинфекции рук. Многофункциональность, высокая скорость работы и простота в использовании делают устройство незаменимым для обеспечения безопасности в условиях пандемии.

Чтобы измерить температуру, необходимо поднести лоб или запястье к ИК-датчику. На экране выводится температура, а голосовое оповещение озвучивает результат измерения. При размещении рук под дозатором из встроенного диспенсера автоматически вытекает средство для дезинфекции.

В комплект с устройством включен кронштейн на крепежных винтах. Высота кронштейна регулируется для удобного использования для взрослых и детей. Конструкция термодатчика БЛОКПОСТ ТДК-01 мобильна и многофункциональна, подходит для использования в помещении и на открытом воздухе.

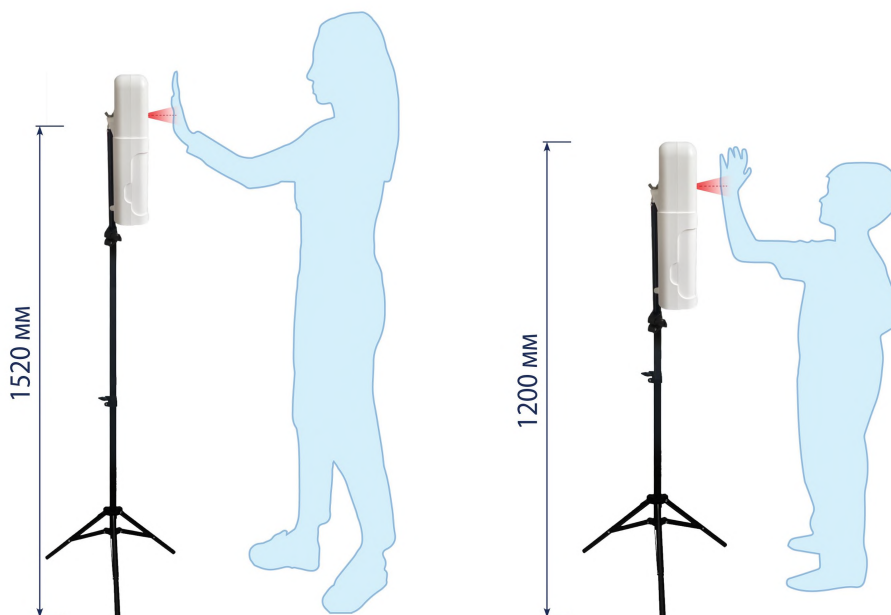

Кофр

Кофр для металлодетекторов торговой марки БЛОКПОСТ, изготовлен из трехслойного материала. Надежный корпус состоит из влагостойкой фанеры и пластика. Внутренняя отделка – из прорезиненного слоя и ложа из вспененного полиэтилена.

Защитный кейс оснащен металлическими усиленными колесами с резиновыми ободами и тормозным механизмом, которые выдерживают большой вес и способствуют бесшумному передвижению при транспортировке. Во время хранения возможна установка до 4-х кейсов друг на друга, при этом колеса верхнего кофра в заблокированном состоянии ставятся в специальные выемки на крышке нижнего.



Возможно исполнение любого цветового решения
в соответствии со стандартами RAL.





Тумбы досмотровые для металлодетекторов

Тумбы предназначены для выкладки из карманов посторонних предметов при проходе через металлодетектор. Под заказ мы можем изготовить тумбы по Вашим размерам.

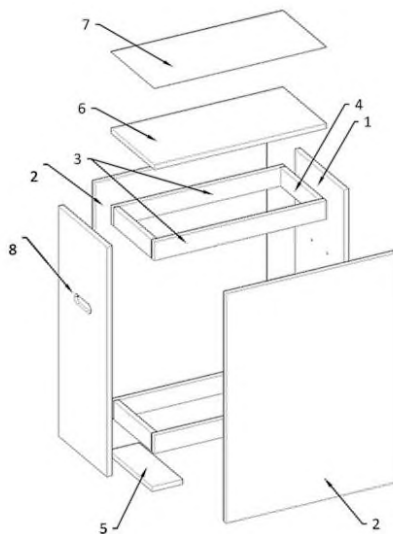
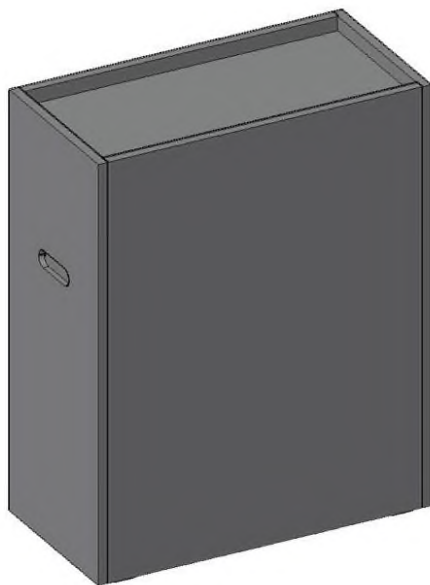

1. Лицевая панель
2. Боковая панель
3. Планка
4. Планка
5. Планка
6. Столешница
7. Пластик
8. Ручка врезная

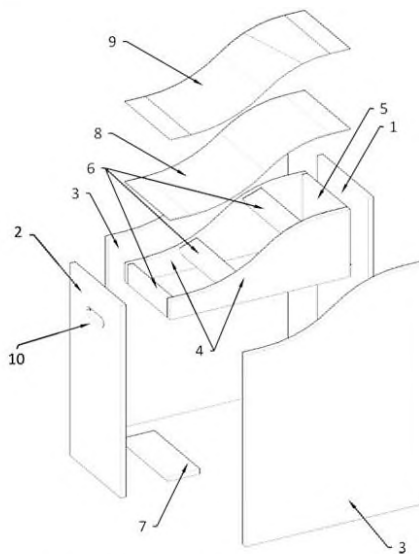
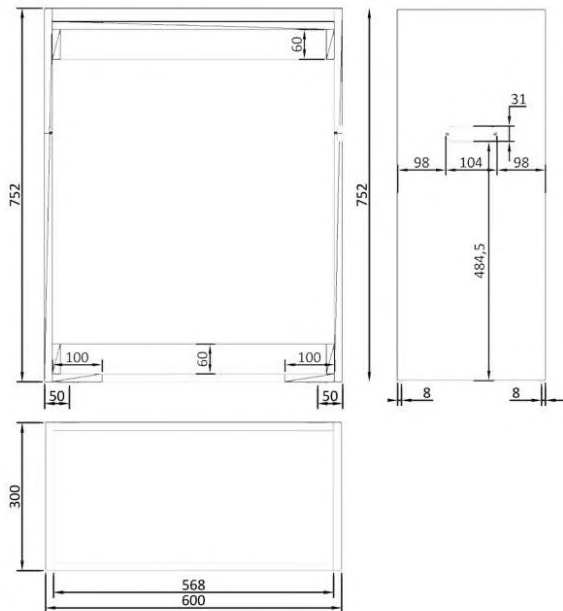

1. Лицевая панель 2. Лицевая панель 3. Боковая панель 4. Основа горки 5. Планка 6. Планка 7. Планка 8. Фанера 9. Пластик 10. Ручка врезная

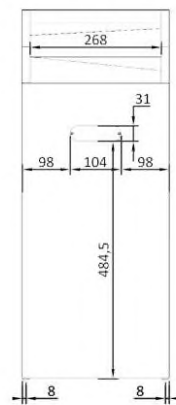
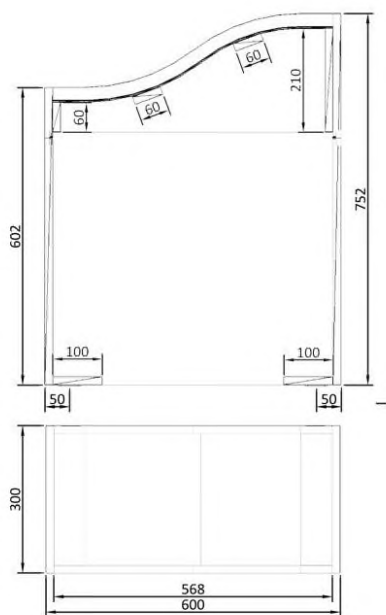

Удлиненный кабель

При сложном доступном подключении к питанию, предлагаем Вам использование удлиненного кабеля.



Видеореги́стратор

Специально для Вас мы можем установить видеореги́стратор для идентификации лиц, проходящих через металлодетектор. Мы подбираем видеореги́стратор исходя из Ваших запросов.



Возможность автономной работы

Автономная работа металлодетектора осуществляется с помощью литий-ионной аккумуляторной батареи с номинальной нагрузкой тока в 5,2А и напряжением 18V. Она подключается к металлодетектору и позволяет ему работать без подключения к электросети. Время непрерывной работы металлодетектора от аккумуляторной батареи без подзарядки не

менее 4 часов. АКБ позволяет обеспечить бесперебойное питание металлодетектора в случае внезапного отключения электроэнергии



По вопросам продаж и поддержки обращайтесь:

Алматы (7273)495-231	Калининград (4012)72-03-81	Омск (3812)21-46-40	Сыктывкар (8212)25-95-17
Ангарск (3955)60-70-56	Калуга (4842)92-23-67	Орел (4862)44-53-42	Тамбов (4752)50-40-97
Архангельск (8182)63-90-72	Кемерово (3842)65-04-62	Оренбург (3532)37-68-04	Тверь (4822)63-31-35
Астрахань (8512)99-46-04	Киров (8332)68-02-04	Пенза (8412)22-31-16	Тольятти (8482)63-91-07
Барнаул (3852)73-04-60	Коломна (4966)23-41-49	Петрозаводск (8142)55-98-37	Томск (3822)98-41-53
Белгород (4722)40-23-64	Кострома (4942)77-07-48	Псков (8112)59-10-37	Тула (4872)33-79-87
Благовещенск (4162)22-76-07	Краснодар (861)203-40-90	Пермь (342)205-81-47	Тюмень (3452)66-21-18
Брянск (4832)59-03-52	Красноярск (391)204-63-61	Ростов-на-Дону (863)308-18-15	Ульяновск (8422)24-23-59
Владивосток (423)249-28-31	Курск (4712)77-13-04	Рязань (4912)46-61-64	Улан-Удэ (3012)59-97-51
Владикавказ (8672)28-90-48	Курган (3522)50-90-47	Самара (846)206-03-16	Уфа (347)229-48-12
Владимир (4922)49-43-18	Липецк (4742)52-20-81	Саранск (8342)22-96-24	Хабаровск (4212)92-98-04
Волгоград (844)278-03-48	Магнитогорск (3519)55-03-13	Санкт-Петербург (812)309-46-40	Чебоксары (8352)28-53-07
Вологда (8172)26-41-59	Москва (495)268-04-70	Саратов (845)249-38-78	Челябинск (351)202-03-61
Воронеж (473)204-51-73	Мурманск (8152)59-64-93	Севастополь (8692)22-31-93	Череповец (8202)49-02-64
Екатеринбург (343)384-55-89	Набережные Челны (8552)20-53-41	Симферополь (3652)67-13-56	Чита (3022)38-34-83
Иваново (4932)77-34-06	Нижний Новгород (831)429-08-12	Смоленск (4812)29-41-54	Якутск (4112)23-90-97
Ижевск (3412)26-03-58	Новокузнецк (3843)20-46-81	Сочи (862)225-72-31	Ярославль (4852)69-52-93
Иркутск (395)279-98-46	Ноябрьск (3496)41-32-12	Ставрополь (8652)20-65-13	
Казань (843)206-01-48	Новосибирск (383)227-86-73	Сургут (3462)77-98-35	
Россия +7(495)268-04-70	Киргизия +996(312)-96-26-47	Казахстан +7(7172)727-132	